

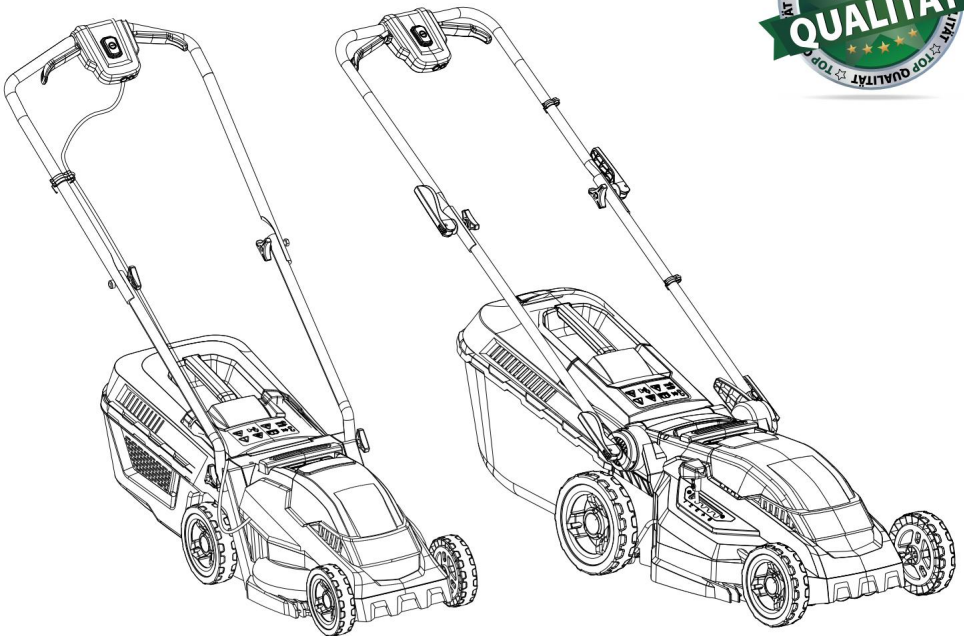

brugsanvisning

40V BATTERI Plæneklipper

MD300, MD400



brugsanvisning

Indhold





1. Advarselssymboler	1
2. Sikkerhedsforanstaltninger	3
3. Tekniske data	5
4. Enhedsbeskrivelse	6
5. Montering	7
6. Batteri	8
7. Oplader	9
8. Betjening	10
9. Kniv	11
10. Opbevaring og vedligeholdelse	12
11. Standardgarantibetingelser	13
12. CE-overensstemmelseserklæring	14















Sikkerhedsinstruktioner!

Fare! Læs instruktionerne nedenfor omhyggeligt. Gør dig bekendt med betjeningselementerne og korrekt brug af haveredskabet. Opbevar venligst betjeningsvejledningen til fremtidig brug.













1. Advarselssymboler

	Advarsel: Sikkerhedsoplysninger om farer, der kan resultere i personskade.
	Læs venligst brugervejledningen omhyggeligt, før du bruger enheden.
	Advarsel: Pas på med hvirlvende genstande.
	Hold andre personer væk fra arbejdsområdet.
	Udsæt ikke enheden for regn eller fugt, og opbevar den indendørs.



	Fjern sikkerhedsnøglen, før du udfører vedligeholdelse, rengøring af enheden og før enheden efterlades uden opsyn.
	Rør ikke ved roterende dele.
	Stop motoren før rengøring af arbejdsområdet.
	Advarsel: Brug kun originale dele og passende værktøj!
	Advarsel: Hold ikke dine fødder og hænder under plæneklipperen!
	Hold afstand til andre mennesker, børn og dyr!
	Advarsel: Kniven er skarp! Ikke røre!
	Gamle elektriske apparater må ikke bortskaffes sammen med husholdningsaffaldet. Denne enhed bør genbruges sikkert på dit lokale genbrugscenter.
	Lithium-ion-batterier må ikke bortskaffes sammen med husholdningsaffald. Batterier bør genbruges sikkert på dit lokale genbrugscenter.
<p>Li-ion</p> 	Må kun bruges indendørs.
	Må ikke udsættes for temperaturer over 45°C.
	Læs venligst brugervejledningen omhyggeligt, før du bruger enheden.
	Skal genbruges.

2. Sikkerhedsforanstaltninger

Indretning

-  Læg aldrig hænder eller fødder i nærheden af roterende dele eller under.
-  Læs denne manual omhyggeligt. Sørg for, at du er fortrolig med de forskellige kontroller, indstillinger og håndtag.
-  Du skal vide, hvordan du stopper enheden og sikre dig, at du er bekendt med nødstopkontakten.
-  Tillad aldrig børn eller nogen, der ikke er bekendt med disse instruktioner bruge enheden. Bemærk: Lokale regler kan påvirke operatørens alder begrænse.
-  Betjen ikke enheden, hvis du føler dig utilpas, træt eller har indtaget alkohol eller stoffer.
-  Kontroller altid enheden før brug. Sørg for, at ingen dele er slidte eller beskadigede.
-  Udskift altid slidte eller beskadigede elementer og bolte på samme tid for at opretholde balancen.
-  Operatøren af enheden er ansvarlig for de tilstedeværendes sikkerhed.
-  Brug aldrig enheden i nærheden af børn eller dyr.
-  Operatøren af enheden holdes ansvarlig for ulykker eller for fare for andre mennesker og deres ejendom.
-  Kontroller omhyggeligt miljøet, hvor enheden skal bruges.
Fjern om nødvendigt alle fremmedlegemer.
-  Støvler med skridsikre såler og ståltåkapper er påkrævet. Undgå løsthængende tøj.

Operation

-  Hvis en fremmed genstand rammes, skal du øjeblikkeligt standse motoren og omhyggeligt inspicere enheden for skader. Reparer skaden, før du fortsætter.
-  Hvis enheden begynder at vibrere unormalt, skal du stoppe enheden og straks undersøge årsagen. Vibrationer er generelt en indikation af skade.
-  Før du foretager reparationer, justeringer eller inspektioner, skal du altid stoppe motoren og sikre dig, at alle roterende dele er perfekt stå stille.

 Dele af enheden bliver meget varme under drift. Der er risiko for forbrændinger.

Rør aldrig ved motordele eller udstødningen, når de stadig er varme.

 Vær yderst forsigtig, når du arbejder på skråninger.

 Betjen aldrig enheden i et hurtigt tempo.

 Overbelast ikke enhedens kapacitet ved at forsøge at køre for hurtigt arbejde.

 Betjen altid enheden alene.

 Tillad ikke tilskuere at stå foran enheden.

 Brug kun enheden i dagslys eller på fuldt oplyste områder.

 Sørg for at have et solidt fodfæste og hold altid godt i håndtagene.

Betjen kun enheden, mens du går; aldrig løbe.

 Betjen ikke enheden barfodet eller i sandaler.

 Vær yderst forsigtig, når du skifter retning på skråninger.

 Forsøg aldrig at foretage justeringer, mens motoren kører.
tage.

 Vær yderst forsigtig, når du bakker eller bruger enheden
trække bagud.

Vedligeholdelse og opbevaring

 Motoren skal være slukket under vedligeholdelses- og rengøringsarbejde, værktøjsskift og transport.

 Kontroller jævnligt, om alle skruer og møtrikker er stramme.
Spænd evt.

 Motoren skal være helt afkølet, før den opbevares indendørs eller tildækket.

 Hvis du ikke bruger enheden i længere tid, bedes du læse instruktionerne
i denne manual.

 Brug kun originale reservedele eller tilbehør. Hvis der ikke anvendes originale dele eller tilbehør,
frafalder ansvaret.

 Oplad batteriet før langtidsopbevaring.

forskellige

 Fabriksinstallerede betjeningslementer såsom koblingskablet monteret på håndtaget må ikke fjernes
eller blotlægges.

 Sørg for, at enheden er godt sikret, når den transporteres på en ladvogn eller lignende.



Gamle elektriske apparater må ikke bortskaffes sammen med husholdningsaffaldet.

Denne enhed bør genbruges sikkert på dit lokale genbrugscenter blive.

3. Tekniske data

	MD300	MD400
motor	40VDC	40VDC
Ydeevne	650W	650W
Skæremetode	Saml barkflis	Saml barkflis
Plæneklipperhus	plast	plast
Skærebredde (mm)	330 mm	380 mm
Drev type	Skubbe	Skubbe
Højdejustering	Med hjulaksler	Central
Justerbar klippehøjde	3 trin, 20-60 mm	5 trin, 20-70 mm
Græsfangskurv	30 L	40 L
Fuld kurv indikator	Ingen	Ja
Hjul (for/bag)	140mm/160mm	160mm/200mm
Positionering mens du står	Ingen	Ja
batteri pakke	MDK40-2	MDK40-4
Type	40V lithium-ion	40V lithium-ion
kapacitet	2 Ah, 72 Wh	4 Ah, 144 Wh
celler	10 celler	20 celler
Nettovægt	0,9 kg	1,3 kg
oplader	Indlæsningsstid	
MD10	240 minutter	480 minutter
MD20	75 minutter	150 minutter
MD30	30 min	55 min

4. Enhedsbeskrivelse

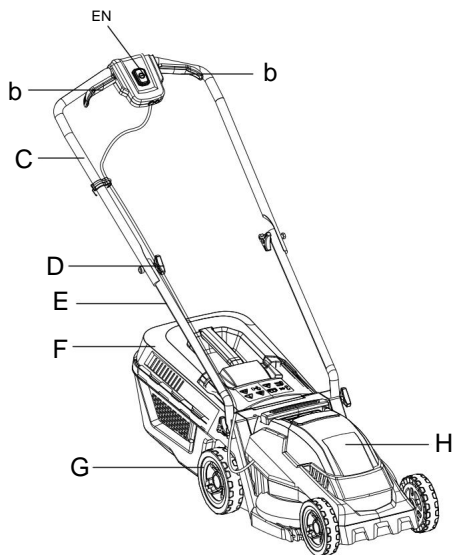

MD300

- A. Start-knap
- B. Motorbremse
- C. Øverste håndtag
- D. Knap
- E. Nedre håndtag
- F. Græsfangerkasse
- Grad
- H. Batteridæksel

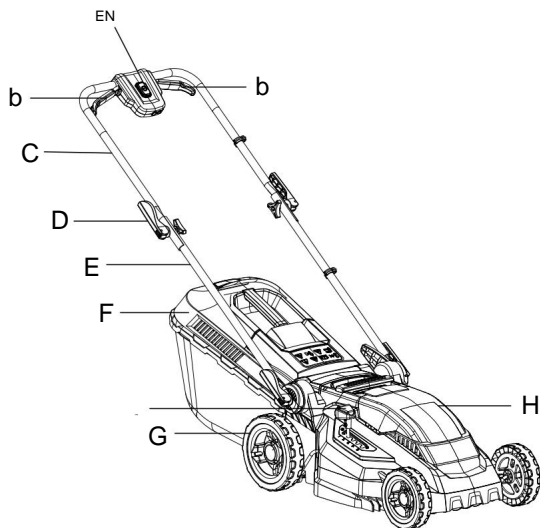

MD400

- A. Startknap B.
- Motorbremse
- C. Øverste håndtag
- D. Knap E.
- Nederste håndtag
- F. Græsfang G. Hjul
- H. Batteridæksel I.
- Justering af klippehøjde

5. Montering

Udpakning:

Træk plæneklipperen sidelæns ud af kassen.

Boksen indeholder:

1 x plæneklipper

4x vingemøtriksæt med vingemøtrikker, skruer og spændeskiver

2x sikkerhedsnøgler

1x *Batteri og oplader (*Kan variere fra din model)

1x brugermanual

Advarselsmeddelelse

Før du udfører noget arbejde på haveredskabet, skal du fjerne sikkerhedsnøglen.

Samling af håndtaget

1. Fastgør vingemøtrikken gennem indersiden af sidestangen ind i det nederste håndtag. (Se figur 1-1/ 1-2)

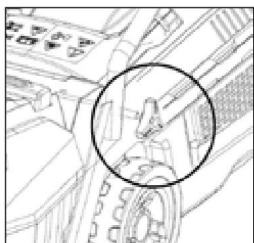

Figur 1-1, MD300

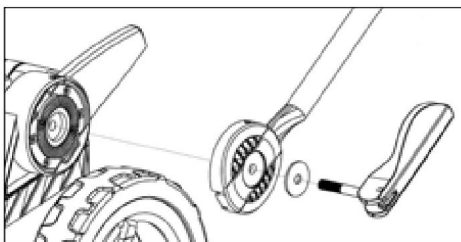

Figur 1-2, MD400

2. Fold det nederste håndtag op. Fastgør det øverste håndtag til det nederste. For at gøre dette skal du bruge en vingeskrue, der sættes gennem indersiden af styret. (Se figur 2-1/ 2-2)

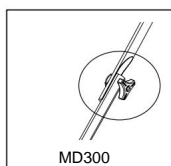

Figur 2-1

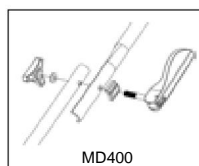

Figur 2-2

Samling af græsopsamlerkurven

1. Saml græsopsamlerkurven. (Se figur 3-1 / 3-2)
2. Løft plæneklipperens bagdæksel.
3. Fastgør græsopsamlerkurven til plæneklipperen. (Se figur 4)
4. Fold bagdækslet ned igen.

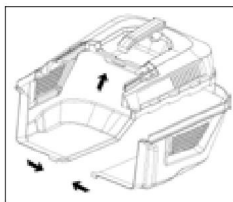

Figur 3-1, MD300

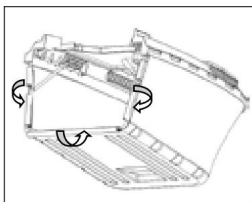

Figur 3-2, MD400

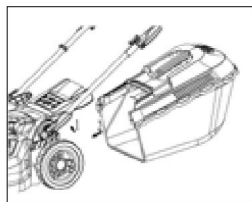

Figur 4

Justering af klippehøjde

(Se figur 6-1, 6-2, 7)

1. Med klippehøjdejusteringen kan 3 eller 5 forskellige klippehøjder indstilles.
2. Træk håndtaget lidt udad.
3. Indstil den ønskede klippehøjde.
4. Slip håndtaget igen.

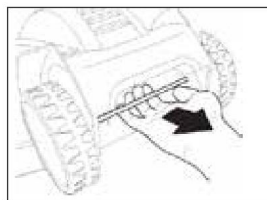

Figur 6-1, MD300

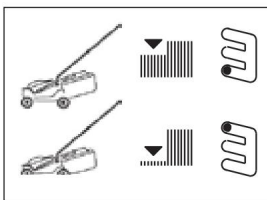

Figur 6-2, MD300

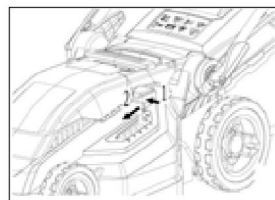

Figur 7, MD400

Montering af mulching-kilen (Se figur 8)

Mulching-kilen hjælper med at holde klippeaggregatets inderside ren mere effektiv mulching.

Hæv den bagerste udledningsskærm som vist for at indsætte og fjerne mulching-kilen. Det

Mulching wedge passer kun i én retning.

OBS: Fjern mulching-kilen, når du bruger en græsopsamlerkurv!

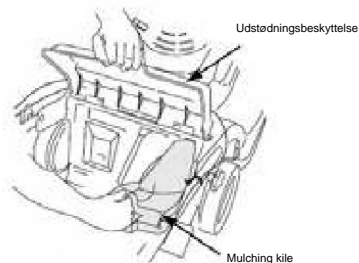

Figur 8

6. Batteri

Advarsel: Forsøg aldrig at afbryde, kortslutte eller udsætte for ekstrem varme/ild, da dette vil resultere i personskade og permanent skade

Dette kan forårsage beskadigelse af batteriet!

Oplade

⚠ Brug kun den originale MD-oplader.

⚠ Før du bruger batteriet første gang, anbefales det at lade batteriet helt op.

Batteriet har en energiindikator for enden. Tryk på knappen, og en række LED'er vil lyse (se figur 9):

- 4 lys: 100% batteriopladning
- 3 lys: 75% batteriopladning
- 2 lys: 50% batteriopladning
- 1 lys: Mindre end 25 % batteriopladning

Bemærk: Indikatorlys er kun vejledende

Målere og ikke-nøjagtige ydeevnemålere.

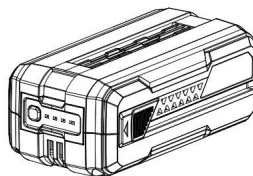

Figur 9

Vigtig

For at beskytte batteriet mod dyb afladning stopper enheden, når batteriet er næsten tomt. Genstart ikke enheden, efter at den er slukket automatisk, da dette kan beskadige batteriet. Batteriet skal oplades, før du fortsætter.



Lithium-ion-batterier må ikke bortskaffes sammen med husholdningsaffald. Batterier bør genbruges sikkert på dit lokale genbrugscenter.

7. Oplader

⚠ Brug kun den originale oplader, der følger med produktet, og forsøg ikke at oplade andre typer batterier i opladeren end de originale batterier: MD40-2, MD40-2.5, MD40-4, MDK40-2, MDK40-4.

⚠ Opladeren skal holdes tør og varm (mellem 10-25 °C) og indbruges indendørs. Det vil blive sendt til en normal 230 V stikkontakt tilsluttet.

⚠ Før du bruger batteriet første gang, anbefales det at lade batteriet helt op.

⚠ Batteriets overflade kan blive varm under opladning. Det er

ganske normalt.



Batteriet og opladeren må ikke tildækkes under opladningsprocessen.

Sæt batteriet i opladeren, og klik det på plads for at låse det.

Der er 2 indikatorlamper på opladeren, der viser batteriets status og ladniveau (se figur 10):

- **Konstant rødt lys:**
batteriet oplades
- **Konstant grønt lys:** 1. Opladeren er klar til at oplade, men batteriet er ikke tilsluttet korrekt;
2. Batteriet er fuldt opladet og skal fjernet fra opladeren.

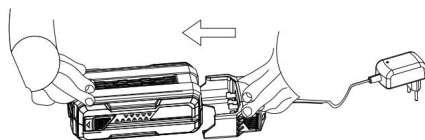

Figur 10

Opladeren slukker, når batteriet er fuldt. Det anbefales dog ikke at oplade batteriet i mere end 24 timer.

Hvor det er muligt, anbefales det at køre batteriet helt tomt og oplade det helt hver gang, da det vil forlænge batteriets levetid.

For at fjerne batteriet fra opladeren skal du trække batteriet ud.

Under vinteropbevaring skal batteriet være delvist opladet og opbevares mellem 10 og 20°C. Sørg for ventilationsåbningerne er rene og fri for snavs.

8. Betjening

Sikkerhedsnøgle

Motoren har en sikkerhedsnøgle under batteridækslet. Hvis sikkerhedsnøglen fjernes, afbrydes strømmen til motoren, og den vil ikke starte. (Se figur 11)

Det anbefales altid at fjerne sikkerhedsnøglen:

- Når plæneklipperen ikke er i brug for at forhindre utilsigtet start (f.eks. ved mindreårige).
- Før rengøring og vedligeholdelse
- Hvis græs blokerer plæneklipperen

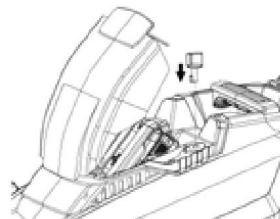

Figur 11

Indsæt batteri

Oplad batteriet som beskrevet i opladerens brugsanvisning.

- Åbn batteridækslet på motoren og sæt batteriet ind i motorenheden og klik det ind.
- Luk batteridækslet.

Start (se figur 12)

1. Tryk på startknappen (A).
2. Spænd motorbremsebeslagene godt fast (B)
3. Start motoren.

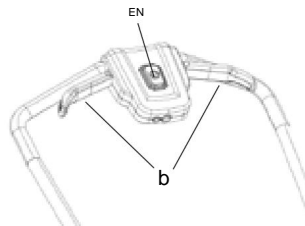

Figur 12

Stop (se figur 12)

1. Slip motorbremsebeslagene for at frigøre motorbremsen
Sluk for plæneklipperen og motoren!



Bemærk: Knivene vil fortsætte med at rotere i op til 3 sekunder efter standsning.

Fjern batteriet

For at fjerne batteriet skal du trykke på udløserknappen under batteriet og trække batteriet ud.

Arbejdstimer

Arbejdstiden pr. læs afhænger af flere faktorer såsom græslængde, klippehøjde, klippemetode. (muldning, indsamling)

9. Kniv

Kontrollerer kniven

- Tag batteriet ud. Sørg for, at motoren er slukket er.
- Læg forsigtigt plæneklipperen på siden.
- Undersøg kniven for skader, revner eller overdreven rust eller korrosion.
Sørg for, at knivens holdeskrue er spændt korrekt.

Bemærk: En sløv kniv kan slibes! En slidt, bøjet, revnet eller på anden måde beskadiget kniv skal udskiftes!

Adskillelse af kniven (se figur 13)

Når du fjerner kniven for at slibe eller udskifte den, bør du bruge solide

Brug arbejdshandsker til at beskytte dine hænder.

1. Løsn klingens holdeskruer med medfølgende værktøj. Brug et stykke træ for at forhindre kniven i at rotere.
2. Fjern skruen, skiven, kniven og knivholderen i nævnte rækkefølge.
3. Slib kniven eller udskift den.
4. Fastgør knivholderen, kniven, skiven og skruen i denne rækkefølge.
5. Spænd knivens holdeskruer forsigtigt med værktøjet. Brug et stykke træ for at forhindre kniven i at rotere.

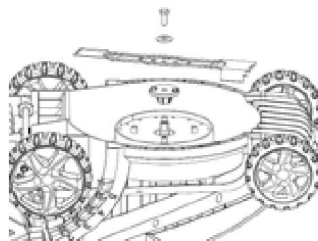

Figur 13

Advarsel: Kniven skal slibes, så den er afbalanceret. Ellers kan der opstå vibrationer, der beskadiger motoren.

Skader på motoren på grund af forkert slibning er undtaget fra garantien. Vi anbefaler derfor at få kniven slebet hos et kundeservicecenter.

10. Opbevaring og vedligeholdelse

Inspicer regelmæssigt

- Kontroller regelmæssigt skruer, møtrikker og huse.
- Sørg for, at kniven altid er skarp.
- Hold plæneklipperhuset fri for græs og snavs.
- Det anbefales at udskifte kniven mindst hvert andet år.
- Det anbefales at få plæneklipperen efterset en gang om året

Bring til en specialforhandler.

opbevaring

- Fjern sikkerhedsnøglen og batteriet fra plæneklipperen før

Rengøring og opbevaring

- Opbevar apparatet på et tørt og frostfrit sted (10-25 °C).
- Opbevar batteriet og enheden separat.
- Oplad batteriet før opbevaring af enheden om vinteren.
- Kontroller, at alle møtrikker, bolte og skruer er stramme, så en haveredskabets sikre arbejdstilstand er garanteret.

Fold plæneklipperen sammen

Håndtaget kan foldes ned for nem opbevaring og transport.

11. Standardgarantibetingelser

Garantiperioden er to år for private slutbrugere i EU-lande.

Garantien dækker materiale- og/eller fabrikationsfejl.

Begrænsninger og krav

Normal slitage og udskiftning af sliddele er IKKE dækket

Garantipolitik.

Bær genstande IKKE dækket i en periode på mere end 12 måneder er:

- Kniv
- Kabel
- Sikkerhedskopier
- Kontakt
- Batteri pakke

Garantien dækker IKKE forårsagede skader/defekter

igennem:

- Manglende vedligeholdelse og service
- Strukturelle ændringer
- Usædvanlige ydre forhold
- Skader på kabinet, klippeaggregat, styr osv. • Forkert brug eller overopladning • Forkert håndtering og opbevaring af batteriet • Brug af uoriginale reservedele. • Andre forhold, som MD ikke kan holdes ansvarlig for.

* *Denne erklæring er ansvarlig for følgende producent/importør: Mannheimer Diesel GmbH - Oldenburger Str. 51 A, 26655 Westerstede, De*

Garanti og service

MD enhedsservice

Hjemmeside: www.mdgeraete.de

E-mail: info@mdgeraete.de

Tlf.: +49 (0)30 2359 9280

Levering og returnering:

MD enheder

Oldenburger Str. 51 A, 26655 Westerstede

12. EU-overensstemmelseserklæring

Til følgende produkt

Akku plæneklipper

MD300, MD400

er bekræftet i overensstemmelse med beskyttelseskravene i direktivet

Det Europæiske Fællesskab for kompatibilitet af plæneklippere er indstillet og

i overensstemmelse med følgende retningslinjer

2006/42/EF - 2006/95/EF - 2014/35/EU - 2000/14/EF

Vær i overensstemmelse med følgende standarder

EN 60335-1:2012+A11:2014+A13:2017+A1:2019+A2:2019+A14:2019

EN 60335-2-77:2010

EN 62233:2008

MD300:

Lydtryksniveau: $L_pA=77,6$ dB(A), $K=3$ dB(A)

Lydeffektniveau: $L_wA=94,96$ dB(A)

Garanteret lydeffektniveau: $L_wA=96$ dB(A)

Vibration: $2,7$ m/s² , $K=1,5$ m/s²

MD400:

Lydtryksniveau: $L_pA=78,1$ dB(A), $K=3$ dB(A)

Lydeffektniveau: $L_wA=95,41$ dB(A)

Garanteret lydeffektniveau: $L_wA=96$ dB(A)

Vibration: $3,0$ m/s² , $K=1,5$ m/s²

Denne erklæring er ansvarlig for følgende producent/importør:

Mannheim Diesel GmbH

Oldenburger Str. 51 A, 26655 Westerstede, DE

Underskriverens navn: Tom Winther Petersen

Stilling i virksomheden: Generaldirektør

Autoriseret underskrift:

